



CARGO – SECRETÁRIO AUXILIAR

INSTRUÇÕES

- Você receberá do fiscal:
 - o um **caderno de questões** da prova objetiva que contém 50 (cinquenta) questões de múltipla escolha, com 5 (cinco) alternativas de resposta cada uma, e apenas uma alternativa correta;
 - o um **caderno de questões** da prova discursiva e de redação com 2 (duas) questões discursivas e uma proposta de redação;
 - o uma **folha de respostas** personalizada da prova objetiva;
 - o uma **folha de respostas** personalizada da prova discursiva e de redação.
- Verifique se a numeração das questões, a paginação do **caderno de questões** da prova objetiva e a paginação da discursiva estão corretas.
- Você dispõe de 5 (cinco) horas para fazer a prova objetiva e a prova discursiva, devendo controlar o tempo, pois não haverá prorrogação desse prazo. Esse tempo inclui a marcação da **folha de respostas** da prova objetiva e o preenchimento da **folha de resposta** da prova discursiva e de redação.
- Somente será permitido levar o **caderno de questões** da prova objetiva e discursiva após 3 (três) horas do início da prova.
- Somente após decorrida 1 (uma) hora do início da prova, você poderá entregar sua **folha de respostas da prova objetiva** e a **folha de respostas das provas discursivas e de redação** e retirar-se da sala.
- Após o término da prova, entregue ao fiscal as folhas de **respostas** devidamente assinadas.
- Deixe sobre a carteira apenas o documento de identidade e a **caneta esferográfica de tinta preta ou azul, fabricada de material transparente**.
- Não é permitida a utilização de qualquer aparelho eletrônico de comunicação. Desligue e guarde em embalagem fornecida pelo fiscal de sala: máquina fotográfica; telefone celular; relógio; gravador; *bip*; receptor; *pager*; *notebook*; *tablet* eletrônico; *walkman*; aparelho portátil de armazenamento e de reprodução de músicas, vídeos e outros arquivos digitais; agenda eletrônica; *palmtop*; régua de cálculo; máquina de calcular e (ou) qualquer outro equipamento similar.
- Não é permitida a consulta a livros, dicionários, apontamentos e apostilas.
- Você poderá sair e retornar à sala de aplicação de provas somente na companhia de um **fiscal**.
- Não será permitida a utilização de lápis em nenhuma etapa da prova.

INSTRUÇÕES PARA AS PROVAS OBJETIVA E DISCURSIVA E DE REDAÇÃO

- Verifique se os seus dados estão corretos nas **folhas de respostas**. Caso haja algum dado incorreto, informe ao fiscal.
- Leia atentamente cada questão e assinale, na **folha de respostas da prova objetiva**, uma única alternativa.
- **As folhas de respostas não podem ser dobradas, amassadas, rasuradas ou manchadas nem podem conter nenhum registro fora dos locais destinados às respostas.**



CONCURSO PÚBLICO PARA PROVIMENTO DO CARGO DE SECRETÁRIO AUXILIAR
DAS PROMOTORIAS DE JUSTIÇA DA COMARCA DE GOIATUBA

PROVA DE MÚLTIPLA ESCOLHA

LÍNGUA PORTUGUESA

Leia o texto abaixo para responder as questões de nº. 1 a 3:

Campanha João Cidadão será lançada pelo MP em Goiás nesta quinta-feira
(Arte de divulgação da Campanha João Cidadão)

Sensibilizar para a importância do desenvolvimento de uma cultura de direitos humanos no país, por meio da difusão de conteúdo formativo e informativo sobre o exercício dos direitos fundamentais, a atuação do Ministério Público na defesa desses direitos e o funcionamento do sistema de justiça. Esse é um dos principais objetivos da *Campanha João Cidadão*, idealizada pela Comissão de Defesa dos Direitos Fundamentais do Conselho Nacional do Ministério Público (CNMP) e que será lançada em Goiás nesta quinta-feira (20/4/2017), no auditório do Ministério Público de Goiás (MP-GO).

A iniciativa de divulgar e replicar o projeto no Estado é dos Centros de Apoio Operacional da Educação, da Infância e Juventude e dos Direitos Humanos do MP, que organizaram o evento de lançamento. A solenidade acontecerá das 8h30 às 12 horas. Tendo em vista que um dos focos da campanha é justamente envolver o público jovem na discussão do tema, sobretudo no ambiente escolar, a programação do evento foi organizada para acolher a participação de cerca de 200 alunos da rede estadual de educação.

Programação

A abertura do evento, às 9 horas, será feita pelo procurador-geral de Justiça, Benedito Torres Neto, e pela coordenadora do Centro de Apoio Operacional (CAO) dos Direitos Humanos, Patrícia Otoni, logo após a apresentação cultural do grupo *Ciranda da Arte*, da Secretaria Estadual de Educação, Cultura e Esporte (Seduc). Em seguida, a partir das 9h30, a coordenadora do CAO Educação, Liana Antunes Vieira Torminn, fará a apresentação da campanha.

Às 10 horas, o grupo *Ciranda da Arte* fará a contação da história *João Cidadão*. Logo a seguir, às 10h30, será apresentado o painel *Educação Fiscal*, por José Humberto Correa, do Grupo Estadual de Educação Fiscal da Secretaria da Fazenda. Concluindo a programação, o grupo *Sonho Teatro e Ritual* encenará a peça *Tudo Pode Mudar*.

No evento, também será feita a distribuição de exemplares da cartilha da campanha, elaborada pela Comissão de Defesa dos Direitos Fundamentais do CNMP (*Texto: Ana Cristina Arruda e Cristina Rosa/Assessoria de Comunicação Social do MP-GO – Arte: CNMP*).

Fonte: <http://www.mpggo.mp.br/portal/noticia/campanha-joao-cidadao-sera-lancada-pelo-mp-em-goias-nesta-quinta-feira--2#.WPkgNLi1v4Y>; acesso em 20 de abril de 2017.

1) Assinale a alternativa correta, considerando a tipologia textual apresentada pelo texto acima:

- a) Trata-se de um texto narrativo, pois o grupo *Ciranda da Arte* fará a contação da história *João Cidadão*.
- b) Considerando a apresentação do grupo *Sonho Teatro e Ritual*, que encenará a peça *Tudo Pode Mudar*, o texto apresenta, predominantemente, gênero dramático.
- c) O texto possui natureza jornalística, haja vista que os fatos são apresentados de forma a valorizar o juízo de realidade, em detrimento do juízo de valor.
- d) É dissertativa a natureza do texto apresentado, pois as autoras têm como objetivo convencer o leitor a aderir à carreira do Ministério Público.
- e) Trata-se de um texto prescritivo, pois ele traz ao leitor um verdadeiro manual de instruções de como proceder no caso de violência contra crianças e jovens.

2) De acordo com o texto, podemos afirmar que

- a) a Comissão de Defesa dos Direitos Fundamentais do Conselho Nacional do Ministério Público (CNMP) teve a iniciativa de divulgar e replicar o projeto no Estado.
- b) o Grupo Estadual de Educação Fiscal da Secretaria da Fazenda, representado por José Humberto Correa, apresentará o painel *Educação Fiscal* às 10h30.
- c) o grupo *Ciranda da Arte*, da Secretaria Estadual de Educação, Cultura e Esporte (Seduc), fará a distribuição de exemplares da cartilha da campanha.

CONCURSO PÚBLICO PARA PROVIMENTO DO CARGO DE SECRETÁRIO AUXILIAR
DAS PROMOTORIAS DE JUSTIÇA DA COMARCA DE GOIATUBA

d) o evento será realizado nos diversos Centros de Apoio Operacional da Educação, da Infância e Juventude e dos Direitos Humanos do MP-GO.

e) cerca de 200 alunos da rede estadual de educação organizaram a programação do evento.

3) O excerto do texto “*Tendo em vista que um dos focos da campanha é justamente envolver o público jovem na discussão do tema, sobretudo no ambiente escolar (...)*” justifica o fato de

a) a programação do evento ter sido organizada para acolher a participação de cerca de 2 centenas de alunos da rede estadual de educação.

b) o evento ser realizado no período da manhã, facilitando o acesso dos jovens.

c) a programação ter sido organizada pelo Conselho Nacional do Ministério Público (CNMP).

d) a cartilha ser distribuída para pessoas que aprenderam recentemente a ler, tornando-a muito mais produtiva.

e) o evento ser realizado no Estado de Goiás, em vez de outro Estado da Federação.

4) Assinale a alternativa em que todas as palavras são acentuadas graficamente pela mesma regra:

a) amiúde – horrível – saúde.

b) café – Tietê – destrói.

c) ciência – prêmios – critério.

d) fé – álbum – táxi.

e) revólver – juíza – pátria.

5) Escolha a alternativa em que ambas as palavras devem ser graficamente acentuadas por serem proparoxítonas.

a) paralelepípedo – enigmático.

b) antônimo – esperteza.

c) vandalo – tolerância.

d) máximo – rubrica.

e) passaro – cadáver.

6) Complete as lacunas da frase seguinte: “A transgressão era: assim, o policial rodoviário lavrou o para aplicação das cabíveis, colhendo os dados para a expedição de judicial”.

a) flagrante – auto de infração – sanções – mandato.

b) flagrante – auto de infração – sanções – mandado.

c) flagrante – auto de inflação – sansões – mandado.

d) flagrante – alto de infração – sansões – mandato.

e) flagrante – auto de inflação – sanções – mandato.

7) Observando a norma padrão da Língua Portuguesa, as letras que completam as palavras *grávide__*, *impre__ão*, e *aquie__er* são, respectivamente:

a) z – ç – c.

b) z – ss – sc.

c) s – ç – c.

d) s – s – ss.

e) s – ss – sc.

8) Assinale a alternativa em que as palavras em destaque podem ser classificadas como substantivos:

a) Eu *pulo* as questões que considero difíceis.

b) Disseram que eu *amasso* o carro toda vez que com ele saio.

c) Ana Laura deseja que seus pais *viajem* durante o carnaval.

d) Todas as manhãs, o pai reza para que seu filho não *perca* a vida.

e) A sutil *beleza* das suas palavras o comoveu e o fez chorar.

9) Assinale a alternativa em que está corretamente indicada a ordem dos sinais de pontuação que devem preencher as lacunas da frase abaixo:

“Quando se trata de voluntariado ___ duas coisas devem ser levadas em consideração ___ uma é a contribuição social que o trabalho voluntário oferece ___ a outra é a satisfação pessoal que pode proporcionar”.

- a) dois pontos, ponto e vírgula, ponto e vírgula.
- b) dois pontos, vírgula, ponto e vírgula.
- c) vírgula, dois pontos, ponto e vírgula.
- d) ponto e vírgula, dois pontos, ponto e vírgula.
- e) ponto e vírgula, vírgula, vírgula.

10) Assinale a alternativa que obedece ao padrão culto do idioma, no que se refere à concordância nominal:

- a) Eles mesmo viajaram para o litoral em seus próprios carros.
- b) Seguem anexo as planilhas indicadas pelo supervisor.
- c) Nós dois estamos quite com o serviço militar.
- d) A maratonista estava meio cansada após a prova.
- e) É proibida entrada de frutas cítricas no país.

11) Quanto à concordância verbal, marque a alternativa incorreta:

- a) Houveram muitos apelos para que ele não fosse preso.
- b) Faz vinte anos que não a vejo.
- c) Deve haver poucas informações sobre o acidente de avião.
- d) São dez horas de estudo sem cessar.
- e) Existem motivos para duvidar dos depoimentos dos réus.

12) Com relação à regência verbal, escolha a alternativa que se encontra correta.

- a) O professor deve conhecer a todas as dificuldades possíveis dos alunos.
- b) Aconselho-o uma atividade física todas as manhãs.
- c) Algumas matérias podem parecê-lo mais importantes.
- d) Os conselheiros tutelares protegem às crianças em situação de risco social.
- e) Cabe ao Ministério Público a fiscalização do cumprimento da legislação.

13) Assinale a alternativa incorreta quanto à regência nominal:

- a) João Marcos é extremamente apegado em bens materiais.
- b) Ela disse que estava farta de tantas dificuldades.
- c) O denunciado estava sendo suspeito de ter cometido o assassinato.
- d) O juiz era intransigente nesse ponto da jurisprudência.
- e) A confiança dos alunos no decano da faculdade era inacreditável.

14) Na frase: “O renomado Promotor de Justiça ficou *extático* diante do cinismo do réu confesso”, o vocábulo em destaque é sinônimo de:

- a) imóvel.
- b) admirado.
- c) firme.
- d) sem respirar.

e) indiferente.

15) Assinale a única alternativa em que aparece uma palavra que não é sinônima das demais.

- a) títere, fantoche, palhaço.
- b) vendaval, temporal, ventania.
- c) íntegro, intemerato, puro.
- d) venenoso, venéfico, tóxico.
- e) abatido, definhado, enfraquecido.

INFORMÁTICA

16) Com relação aos conceitos de hardware/software, responda a questão.







A figura acima, representa a tecnologia de:

- a) códigos de barras.
- b) arquivo criptografado.
- c) código qr.
- d) código rq.
- e) código pontilhado.

Com relação ao conjunto de aplicativos MS Office, responda as questões de 17 a 19.

17) Um usuário do MS-Word 2010 editou um documento e identificou a necessidade colocar um parágrafo todo em letra maiúscula. Uma forma de realizar essa tarefa, é clicar no seguinte botão:

- a) 
- b) 
- c) 
- d) 
- e) 

18) Observe a planilha a seguir, sendo editada por meio do MS-Excel 2010, em sua configuração padrão.

	A	B	C	D
1	10	40	70	
2	20	50	80	
3	30	60	90	
4				

Assinale a alternativa que contém o resultado que será exibido na célula D4, após ser preenchida com a fórmula =MÉDIA(A1:B2).

- a) 30
- b) 120

- c) 220
- d) 450
- e) 60

19) Qual a função do botão,  presente da guia página inicial do MS PowerPoint 2010:

- a) Espaçamento entre linhas
- b) Espaçamento entre caracteres
- c) Moldar slide
- d) Layout do slide
- e) Aumentar fonte

20) Um navegador é um software de computador que possibilita a visualização de páginas na Internet. Considere os softwares abaixo.

- I – Google Chrome
- II – Windows Explorer
- III – Skype
- IV – Mozilla Firefox
- V – Mozilla Thunderbird
- VI – Microsoft Word
- VII – Internet Explorer

Não são navegadores os softwares:

- a) I e IV.
- b) IV e VII.
- c) VII e I.
- d) II e III.
- e) Todos são navegadores.

MATEMÁTICA

21) Um determinado produto pode ser vendido de duas formas: uma é à vista, por R\$300,00 e a outra é com dois pagamentos iguais de R\$ 160,00 cada um, sendo o primeiro no ato da compra e o segundo, um mês após essa compra. Todos os consumidores que optarem pelo pagamento parcelado, irão pagar juros simples, cuja taxa mensal é aproximadamente igual a:

- a) 6,7%
- b) 7,1%
- c) 9,9%
- d) 12,5%
- e) 14,3%

22) Na secretaria de uma empresa, sobre uma mesa, há 3 empilhamentos de documentos. O primeiro com 220 documentos, o segundo com 275, e o terceiro com 330. Esses documentos foram reunidos, no intuito de organizá-los em pastas, com o mesmo número de documentos em cada uma delas, sendo este o maior número possível, não sobrando nenhum documento fora das pastas. O número total de pastas necessárias para essa organização é:

- a) 12.
- b) 13.
- c) 14.
- d) 15.
- e) 16.

23) Uma pessoa consumiu $\frac{4}{9}$ do volume total de leite que havia em uma jarra. Mais tarde, $\frac{3}{5}$ do leite que havia ficado nessa jarra foi utilizado no preparo de uma sobremesa, restando ainda 280 mL de leite dentro da jarra. Assim, podemos dizer que o volume total de leite, em mL, que havia inicialmente na jarra era:

- a) 1 380.
- b) 1 350.
- c) 1 320.
- d) 1 290.
- e) 1 260.

24) Um recipiente na forma de um prisma reto de base quadrada, com dimensões internas de 10 cm de aresta da base e 25 cm de altura, está com 20% de seu volume total preenchido com água, conforme mostra a figura. (Figura fora de escala)

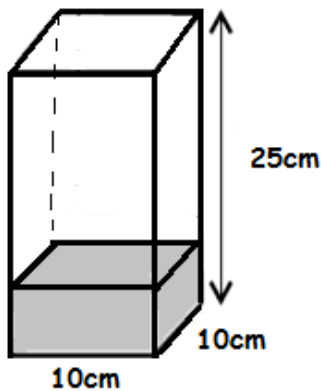

Para completar o volume total desse recipiente, serão despejados dentro dele vários copos de água, com 200 mL cada um. O número de copos totalmente cheios necessários para completar o volume total do prisma será:

- a) 8 copos
- b) 9 copos
- c) 10 copos
- d) 12 copos
- e) 15 copos

25) Um terreno foi dividido entre três pessoas. Uma delas recebeu $\frac{1}{4}$ do terreno, uma outra, recebeu $\frac{3}{5}$ dele e à terceira pessoa coube o restante desse terreno. A porcentagem que coube à terceira pessoa envolvida na partilha desse terreno foi de :

- a) 5%
- b) 15%
- c) 20%
- d) 25%
- e) 35%

26) Duas (2) secretárias trabalhando por três (3) dias, oito (8) horas por dia, conferem dez (10) processos. Se fossem três (3) secretárias, com a mesma jornada de trabalho das anteriores, em quantos dias elas poderiam conferir vinte e cinco (25) processos?

- a) 5 dias
- b) 7 dias
- c) 9 dias

- d) 10 dias
- e) 12 dias

27) Os salários de Maria e de João estão entre si assim como 8 está para 5. Sabendo-se que a diferença entre esses valores é de R\$ 450,00, determine o valor da soma desses dois salários.

- a) R\$ 1.950,00
- b) R\$ 1.650,00
- c) R\$ 1.350,00
- d) R\$ 1.150,00
- e) R\$ 1.050,00

28) Um colégio organizou uma gincana de conhecimentos gerais com seus alunos. Toda vez que um aluno acertava uma questão, ele ganhava R\$ 10,00. Por outro lado, cada vez que ele errava, devia pagar R\$ 5,00. Considerando que um aluno respondeu 25 questões e no final recebeu R\$ 100,00, o número de questões que este aluno acertou foi:

- a) 10
- b) 12
- c) 15
- d) 20
- e) 22

29) Uma fábrica produz blusas com um custo unitário de R\$ 20,00 e tem outras despesas mensais fixas de R\$ 4.000,00. Sabendo-se que as blusas são vendidas por R\$ 30,00, cada uma, quantas blusas essa fábrica deve produzir em um mês, para que após as vendas, o seu lucro seja de R\$ 6.000,00?

- a) 200
- b) 400
- c) 600
- d) 800
- e) 1000

30) Uma escola tem um certo número de alunos e irá formar, com eles, equipes para uma gincana, cada uma delas com o mesmo número de alunos. Se forem colocados 12 alunos em cada equipe, não restará nenhum aluno sem equipe; e, se forem colocados 15 alunos em cada equipe, serão feitas duas (2) equipes a menos, e também não restará nenhum aluno sem equipe. Assim, o número total de alunos que há nessa escola é:

- a) 90
- b) 120
- c) 150
- d) 180
- e) 210

HISTÓRIA

31) Considere as seguintes afirmações, relativas à história recente do Brasil.

I. O período entre 1986 e 1990 foi marcado pela estabilidade monetária, com a criação do plano cruzado, e pela recuperação da economia após a crise do petróleo da década de 1970.

II. Com ampla participação popular, mobilizada através do movimento das “Diretas Já!”, foram realizadas em 1985 as primeiras eleições diretas para a Presidência da República, sendo vitoriosa a chapa encabeçada por Tancredo Neves e José Sarney.

III. A Constituição de 1988 valorizou direitos políticos e sociais, reconheceu a organização social indígena e alterou o sistema tributário nacional, repassando aos estados e municípios parte dos recursos anteriormente destinados à União.

Quais estão corretas?

- a) Apenas I.
- b) Apenas II.
- c) Apenas III.
- d) Apenas I e II.
- e) Apenas II e III.

32) Presidente do Brasil deposto pela Revolução de 1930:

- a) Washington Luís
- b) Augusto Fragoso
- c) Isaías de Noronha
- d) Mena Barreto
- e) Artur Bernardes

33) Na Constituição de 1.824, outorgada à nação por D. Pedro, havia um poder que deveria garantir o equilíbrio entre os demais poderes e que seria exercido pelo imperador. Trata-se do Poder:

- a) Executivo
- b) Legislativo
- c) Judiciário
- d) Moderador
- e) Republicano

34) Com a renúncia de Jânio Quadros, em 1961, o Brasil mergulhou em grave crise política, na qual se fez presente a perspectiva de guerra civil. O vice-presidente João Goulart, acusado de esquerdista e de comprometido com o radicalismo sindical, teve sua posse contestada pelos adversários do getulismo. A crise somente foi contornada por meio da aprovação de um Ato Adicional à Constituição de 1946. Esse Ato Adicional estabelecia:

- a) A instalação do sistema parlamentarista de governo no Brasil.
- b) A convocação imediata de novas eleições, ato que não agradou a setores mais conservadores do exército.
- c) A criação de um governo de exceção, comandado conjuntamente pelos presidentes da Câmara e do Senado, até que retornasse ao Brasil o vice-presidente João Goulart, à época da renúncia em visita oficial à China.
- d) A criação de um gabinete civil-militar para governar o país até a realização de novas eleições, mas que terminou por precipitar o Golpe Militar, em 1964, antes da efetivação das eleições.
- e) A concessão de amplos poderes à Cadeia da Legalidade, liderada pelos setores nacionalistas e pelo PTB.

35) Levado ao poder pela Revolução de 1930, Getúlio Vargas governa o Brasil por quase 20 anos e realiza mudanças que ainda marcam o país. Seus feitos foram notáveis, incluindo algumas das principais estruturas da economia e do moderno Estado brasileiro. A título de exemplo, dos 80 anos da era Vargas em 2010, podemos destacar:

- a) A criação da Petrobras
- b) O Milagre brasileiro
- c) O Pró-Álcool ou Programa Nacional do Álcool
- d) Programa de Desenvolvimento Energético de Estados e Municípios PRODEEM
- e) Programa Avanço Brasil

GEOGRAFIA

36) A população mundial é estimada pela ONU (Organização das Nações Unidas) em aproximadamente 6,7 bilhões de habitantes. Essa população, no entanto, encontra-se distribuída de forma bastante desigual pelo planeta. Além da desigual distribuição espacial ocorrem diferenças em relação aos níveis de renda, estrutura etária e setorial dos

diferentes países do mundo.

Considerando a questão demográfica a partir dos elementos supramencionados, analise os itens seguintes:

I - As condições naturais interferem na distribuição geográfica da população mundial. Assim sendo, áreas com climas excessivamente frios ou áridos podem ser consideradas como repulsivas ao povoamento.

II - A questão demográfica é de grande importância para a Geografia, uma vez que a análise dos dados populacionais fornece dados qualitativos que auxiliam na compreensão das características econômicas e sociais dos diferentes países e regiões do planeta.

III - A composição por sexo e idades da população, definida pelas pirâmides de idade, possibilita avaliar os efeitos do crescimento demográfico sobre as condições de vida e consumo, bem como do potencial econômico de diferentes espaços.

IV - A correlação entre a população em idade para trabalhar e a população ativa demarca a flexibilidade do mercado de trabalho em incorporar a população trabalhadora disponível.

V - O volume de população em idade dependente serve como referencial para a demanda de investimentos públicos como escolas, hospitais, políticas de acessibilidade etc.

A respeito das afirmações constantes dos itens I a V, marque a alternativa **CORRETA**.

- a) Apenas as afirmações constantes dos itens I e II estão corretas.
- b) Apenas as afirmações constantes dos itens I, III e V estão corretas.
- c) Apenas as afirmações constantes dos itens II, III e IV estão corretas.
- d) Apenas as afirmações constantes dos itens III, IV e V estão corretas.
- e) As afirmações constantes dos itens I, II, III, IV e V estão corretas.

37) A modernização da agricultura no Brasil deve ser compreendida no interior do processo de internacionalização da economia brasileira sob a lógica da evolução do capitalismo mundial. Em relação à modernização das atividades agrárias no Brasil, analise as afirmações constantes dos itens abaixo e assinale a alternativa **CORRETA**:

I - A modernização agrícola no Brasil tem sido marcada pela rápida expansão das culturas dos gêneros comerciais de exportação, quase sempre em detrimento das culturas de produtos alimentícios destinados ao mercado interno.

II - A internacionalização da economia brasileira tem levado à industrialização da agricultura, demonstrando um crescente processo de inter-relacionamento entre a agricultura e a indústria.

III - A questão dos financiamentos agrícolas no Brasil tem reforçado a expropriação no campo, tendo em vista que a maior parte dos créditos agrícolas tem sido destinada aos grandes proprietários.

IV - O processo de industrialização da agricultura no Brasil tem consolidado gradativamente a separação entre a cidade e o campo, entre o rural e o urbano.

V - A expansão das relações de trabalho capitalistas no campo brasileiro tem contribuído para a eliminação de relações tradicionais de trabalho como a parceria e o trabalho familiar.

A respeito das afirmações constantes dos itens I a V, marque a alternativa **CORRETA**.

- a) Apenas as afirmações constantes dos itens I e II estão corretas.
- b) Apenas as afirmações constantes dos itens II e IV estão corretas.
- c) Apenas as afirmações constantes dos itens I, II e III estão corretas.
- d) Apenas as afirmações constantes dos itens III e IV estão corretas.
- e) Apenas as afirmações constantes dos itens IV e V estão corretas.

38) Uma das características mais marcantes da era contemporânea é o agrupamento de países em blocos econômicos regionais no contexto da estratégia das grandes potências e das empresas multinacionais de consolidarem um novo ciclo expansionista internacional.

Considerando a importância dos blocos regionais na organização do espaço mundial na contemporaneidade, assinale a alternativa **CORRETA**:

- a) A União Europeia constitui-se na atualidade como sendo o exemplo mais bem sucedido de integração econômica regional. Atualmente é composta por 27 países e encontra-se no estágio mais avançado da integração econômica: a União Aduaneira. Nesse sentido, esse bloco econômico se constitui em um espaço onde suas fronteiras nacionais não são obstáculos à livre circulação de pessoas e de mercadorias.
- b) Na América do Norte foi formado o Tratado de Livre Comércio da América do Norte (NAFTA), assinado em 1992,

CONCURSO PÚBLICO PARA PROVIMENTO DO CARGO DE SECRETÁRIO AUXILIAR DAS PROMOTORIAS DE JUSTIÇA DA COMARCA DE GOIATUBA

reunindo Estados Unidos, Canadá e México. A criação do NAFTA originou um Mercado Comum, que possui um gigantesco poderio econômico, porém, marcado por grandes contrastes econômicos, sobretudo pela presença do México, país mais pobre do bloco.

c) Na Bacia do Pacífico, o poderio da economia do Japão lidera um grupo de países denominados “Tigres Asiáticos”. Esse bloco é uma espécie de União Aduaneira baseada na presença de zonas de processamento e exportação resultantes do extravasamento da industrialização nipônica a partir da década de 1950.

d) A Comunidade dos Estados Independentes (CEI) é um Mercado Comum constituído pelos 15 países originários da ex-União Soviética. Apesar das dificuldades originadas pela transição da economia planificada para a economia de livre mercado, a CEI vem ganhando importante espaço nos aspectos econômico e tecnológico.

e) Em 1991, com a assinatura do Tratado de Assunção, foi criado o Mercado Comum do Cone Sul (MERCOSUL). Esse tratado estabeleceu a livre circulação de bens, serviços e fatores produtivos entre os países-membros através da eliminação gradativa das barreiras tarifárias e não tarifárias e do estabelecimento de uma tarifa comum em relação aos países de fora do MERCOSUL.

39) Na Região Nordeste, área de forte concentração de pobreza no país, novas atividades têm sido importantes para a geração de emprego e de renda. Duas dessas atividades são:

- a) a fruticultura irrigada e o turismo
- b) a pecuária extensiva e a pesca
- c) as confecções e a indústria pesada
- d) a indústria de calçados e a agricultura de sequeiro
- e) a indústria açucareira e a produção do álcool

40) O Brasil vem se destacando no mercado internacional como grande exportador de alguns produtos agrícolas. Mesmo tendo que enfrentar a competitividade de outros exportadores e as barreiras dos importadores, o Brasil hoje é um dos maiores exportadores de:

- a) café e cacau
- b) soja e carne bovina
- c) frutas tropicais e milho
- d) laticínios e frangos
- e) açúcar e carne suína

ORGANIZAÇÃO DO MINISTÉRIO PÚBLICO

41) O membro do Ministério Público, no exercício de suas funções, NÃO poderá:

- a) expedir notificações para colher depoimentos;
- b) requisitar condução coercitiva daquele que não comparecer quando notificado;
- c) requisitar informações, exames periciais e documentos de autoridades federais;
- d) requisitar informações, exames periciais e documentos de autoridades estaduais;
- e) determinar a prisão preventiva ou temporária, sempre que requerida por autoridade policial.

42) Sobre o Ministério Público na Constituição da República Federativa do Brasil de 1988, assinale a alternativa CORRETA:

- a) O Ministério Público é instituição temporária, essencial à função jurisdicional do Estado, incumbindo-lhe a defesa da ordem jurídica, do regime democrático e dos interesses sociais e individuais indisponíveis.
- b) São princípios institucionais do Ministério Público a paridade com o Poder Judiciário, a indivisibilidade e a independência funcional.
- c) Ao Ministério Público é assegurada autonomia funcional e administrativa, podendo, observado o disposto no art. 169 da Constituição da República, propor ao Poder Legislativo a criação e extinção de seus cargos e serviços auxiliares,

**CONCURSO PÚBLICO PARA PROVIMENTO DO CARGO DE SECRETÁRIO AUXILIAR
DAS PROMOTORIAS DE JUSTIÇA DA COMARCA DE GOIATUBA**

provendo-os por concurso público de provas ou de provas e títulos, a política remuneratória e os planos de carreira; a lei disporá sobre sua organização e funcionamento.

d) O Ministério Público elaborará sua proposta orçamentária independentemente dos limites estabelecidos na lei de diretrizes orçamentárias.

e) Se a proposta orçamentária de que trata este artigo for encaminhada em desacordo com os limites estipulados na forma do § 3º do art. 127 da Constituição da República, o Poder Judiciário procederá aos ajustes necessários para fins de consolidação da proposta orçamentária anual.

43) Ainda sobre o Ministério Público na Constituição da República Federativa do Brasil de 1988, assinale a alternativa CORRETA:

a) O Ministério Público abrange os seguintes ramos, todos independentes e autônomos: Ministério Público Federal; Ministério Público do Trabalho; Ministério Público Militar; Ministério Público do Distrito Federal e Territórios; Ministérios Públicos dos Estados.

b) O Ministério Público Federal tem por chefe o Procurador-Geral da República, escolhido pelo Presidente da República em lista tríplice formada pelo voto dos integrantes da carreira, sendo obrigatório que tenha mais de trinta e cinco anos e seu nome seja posteriormente aprovado pela maioria absoluta dos membros do Senado Federal, para mandato de dois anos, permitida uma recondução.

c) Os Ministérios Públicos dos Estados e o do Distrito Federal e Territórios formarão lista tríplice dentre integrantes da carreira, na forma da lei respectiva, para escolha de seu Procurador-Geral, que será nomeado pelo Chefe do Poder Executivo, para mandato de dois anos, permitida uma recondução.

d) A destituição do Procurador-Geral da República, por iniciativa do Presidente do Supremo Tribunal Federal, deverá ser precedida de autorização da maioria absoluta do Senado Federal.

e) Os membros do Ministério Público gozam das seguintes garantias: vitaliciedade, após dois anos de exercício, não podendo perder o cargo senão por sentença judicial de órgão colegiado; inamovibilidade, salvo por motivo de interesse público, mediante decisão do órgão colegiado competente do Ministério Público, pelo voto da maioria absoluta de seus membros, assegurada ampla defesa; irredutibilidade de subsídio.

44) Segundo a Constituição da República Federativa do Brasil de 1988, são funções institucionais do Ministério Público, exceto:

a) promover a ação de inconstitucionalidade ou representação para fins de intervenção da União e dos Estados, nos casos previstos na Constituição Federal;

b) promover o inquérito civil e a ação civil pública, para a proteção do patrimônio público e social, do meio ambiente e de outros interesses difusos e coletivos;

c) zelar pelo efetivo respeito dos Poderes da Federação e de quaisquer serviços aos direitos assegurados na Constituição Federal, promovendo as medidas necessárias a sua garantia;

d) defender judicialmente os direitos e interesses das populações indígenas;

e) exercer o controle externo da atividade policial, na forma da lei complementar mencionada no artigo 128 da Carta Magna.

45) No que se refere à autonomia do Ministério Público, consoante termos da Lei Complementar do Estado de Goiás n. 25, de 06 de julho de 1998, é INCORRETO afirmar:

a) cabe-lhe praticar atos próprios de gestão;

b) praticar atos e decidir sobre a situação funcional e administrativa do pessoal, salvo em relação aos inativos, da carreira e dos serviços auxiliares, organizados em quadros próprios;

c) propor ao Poder Legislativo a criação e a extinção de seus cargos e de seus serviços auxiliares, bem como a fixação e o reajuste dos vencimentos e vantagens dos seus membros e de seus servidores;

d) elaborar seus regimentos internos;

e) os órgãos do Ministério Público têm asseguradas instalações privativas nos edifícios onde exerçam suas funções, especialmente nos tribunais e nos fóruns, cabendo-lhes a respectiva administração.

46) No que se refere à organização do Ministério Público, consoante termos da Lei Complementar do Estado de Goiás n. 25, de 06 de julho de 1998, é CORRETO afirmar:

**CONCURSO PÚBLICO PARA PROVIMENTO DO CARGO DE SECRETÁRIO AUXILIAR
DAS PROMOTORIAS DE JUSTIÇA DA COMARCA DE GOIATUBA**

- a) O Ministério Público compreende: órgãos de administração superior; órgãos de administração; órgãos de execução; órgãos auxiliares; órgãos de consultoria jurídica ao governo estadual;
- b) São órgãos da Administração Superior do Ministério Público: a Procuradoria-Geral de Estado; o Colégio de Procuradores de Justiça; o Conselho Superior do Ministério Público; a Corregedoria Geral do Ministério Público;
- c) São órgãos de Administração do Ministério Público: as Procuradorias de Justiça; as Promotorias de Justiça; as Curadorias de Justiça;
- d) São órgãos de execução do Ministério Público: o Procurador-Geral de Justiça; o Colégio de Procuradores de Justiça; o Conselho Superior do Ministério Público; os Procuradores de Justiça; os Promotores de Justiça.
- e) São órgãos auxiliares do Ministério Público: os Centros de Apoio Operacional; a Comissão de Concurso; a Escola Superior do Ministério Público; as Curadorias de Justiça; os Órgãos de Apoio Técnico, Administrativo e de Assessoramento; os Estagiários.

47) Sobre o Plano de Carreira dos Servidores do Ministério Público do Estado de Goiás (Lei Estadual n. 14.810, de 1º de julho de 2014), assinale a alternativa CORRETA:

- a) O não atendimento dos requisitos necessários para aquisição de estabilidade implicará na instauração de processo de exoneração sumária do servidor nomeado, independentemente da participação deste.
- b) O processo de exoneração ficará a cargo da comissão processante nomeada pelo Corregedor-Geral do Ministério Público, o qual será concluído no prazo de 60 (sessenta) dias.
- c) O desenvolvimento dos servidores nas carreiras dos serviços auxiliares e administrativos do Ministério Público do Estado de Goiás, nos termos desta lei, far-se-á mediante processos de promoção horizontal e progressão funcional, sempre precedido de avaliação de desempenho.
- d) Promoção vertical é a elevação do servidor de uma classe para a imediatamente superior, dentro do mesmo cargo, da mesma categoria funcional e do mesmo grupo ocupacional; progressão funcional é a mudança do servidor de uma referência de vencimento para a seguinte, dentro da classe a que pertença e far-se-á por merecimento e antiguidade, alternadamente, observado o processo de avaliação de desempenho.
- e) O fator antiguidade corresponde ao tempo de serviço prestado pelo servidor no Ministério Público do Estado de Goiás, a contar da data de estabilidade no cargo de carreira.

48) A respeito dos deveres, das transgressões disciplinares, das responsabilidades e das penalidades previstas no Estatuto dos Servidores Cíveis do Estado de Goiás (Lei Estadual n. 10.460/1988), assinale a alternativa INCORRETA:

- a) São alguns dos deveres do funcionário: assiduidade; pontualidade; obediência às ordens superiores, ainda quando manifestamente ilegais; trazer rigorosamente atualizados as leis, regulamentos, regimentos, instruções e ordens de serviço, pertinentes às suas atribuições.
- b) Constitui transgressão disciplinar dificultar ou deixar de levar ao conhecimento da autoridade competente, por via hierárquica e em 24 (vinte e quatro) horas, queixas, denúncia, representação, petição, recurso ou documento que houver recebido, se não estiver na sua alçada resolver.
- c) É dever do funcionário público residir na localidade onde for lotado para exercer as atribuições inerentes ao seu cargo, ou em localidade vizinha, se disto não resultar inconveniência para o serviço público.
- d) A absolvição criminal só afasta a responsabilidade civil ou administrativa se negar a existência do fato ou afastar do acusado a respectiva autoria.
- e) Considera-se reincidente o servidor que, no prazo de 5 (cinco) anos, após ter sido condenado em decisão de que não caiba mais recurso administrativo, venha a praticar a mesma ou outra transgressão.

49) Conforme previsão da Lei Estadual n. 14.810/2004, que institui o Plano de Carreira dos Servidores do Ministério Público do Estado de Goiás, na avaliação dos servidores são apreciados os seguintes fatores:

- a) antiguidade, profissional e desempenho;
- b) profissional, pontualidade e antiguidade;
- c) assiduidade, qualidade e produtividade;
- d) conhecimento do trabalho, comunicação e relacionamento;
- e) profissional, desempenho e capacidade de realização.



**CONCURSO PÚBLICO PARA PROVIMENTO DO CARGO DE SECRETÁRIO AUXILIAR
DAS PROMOTORIAS DE JUSTIÇA DA COMARCA DE GOIATUBA**

50) Compete aos Centros de Apoio Operacional, dentre outras funções:

- a) estimular a integração e o intercâmbio entre órgãos de execução que atuem na mesma área e que tenham atribuições comuns;
- b) encaminhar ao Procurador-Geral de Justiça e ao Corregedor-Geral do Ministério Público relatório mensal e estatística anual de suas atividades;
- c) remeter informações técnico-jurídicas, com caráter vinculativo, aos órgãos ligados à sua atividade;
- d) prestar auxílio exclusivamente às promotorias de justiça, instruindo inquéritos civis e propondo medidas processuais;
- e) remeter mensalmente ao Procurador-Geral de Justiça relatório das atividades do Ministério Público relativas às suas áreas de atribuições.

Atenção!!! As (02) duas respostas discursivas e a redação abaixo propostas devem ser respondidas em folhas específicas fornecidas pela banca examinadora. Qualquer identificação naquelas folhas resultará na desclassificação do candidato(a).

PROVA DISCURSIVA

1 – Tramita na 3ª Promotoria de Terra Roxa inquérito civil, cujo objeto é a suposta contratação irregular de servidores pelo Município de Água Dourada. No bojo do procedimento investigatório foi proferido o seguinte despacho: *“Requisite-se ao Chefe do Poder Executivo, no prazo de 15 (quinze) dias, as seguintes informações: a) O número total de cargos com provimento em comissão, bem como o número ocupado por parentes dos membros do Poder e/ou de servidores investidos em cargos de direção ou de assessoramento (cônjuge, companheiro ou parente em linha reta, colateral ou por afinidade, até o terceiro grau, inclusive); b) O número de funções gratificadas existentes, e o número de funções gratificadas concedidas a parentes de membros do Poder e/ou de servidores investidos em cargos de direção ou de assessoramento (cônjuge, companheiro ou parente em linha reta, colateral ou por afinidade, até o terceiro grau, inclusive); c) Número de contratações temporárias existentes, e o número de parentes dos membros do Poder e/ou de servidores investidos em cargos de direção ou de assessoramento (cônjuge, companheiro ou parente em linha reta, colateral ou por afinidade, até o terceiro grau, contratados temporariamente); d) A descrição do cargo ocupado por parente e o nome do servidor; e) A descrição das funções gratificadas; f) A descrição dos cargos em provimento em comissão”.*

Diante destas informações, como Secretário(a) Auxiliar, elabore a peça adequada, com fundamento no artigo 47, inciso I, alínea b, da Lei Complementar nº 25/98, atentando-se para a adequação vocabular, poder de síntese, coesão de ideias e estrutura técnica do documento.

ATENÇÃO: NÃO coloque nome, assinatura ou sinal identificador. Utilize a data de hoje e ao final insira “Promotor de Justiça”.

Máximo de 15(quinze) linhas

2 – Na Promotoria de Petrolândia tramita inquérito civil, que visa apurar eventuais fraudes em procedimentos licitatórios realizados pelo município. O Promotor de Justiça, presidente do procedimento investigatório, não decretou o sigilo dos autos. Certo dia, Dr. Lindolfo Bustamante, advogado, compareceu na sede da Promotoria de Justiça e, com fundamento na Lei de Acesso à Informação, solicitou o acesso aos autos, que, aliás, estavam na mesa da secretaria para cumprimento de despacho. Prontamente, o Secretária Auxiliar lhe disponibilizou o procedimento, oportunidade em que foram extraídas cópias e, posteriormente, devolvido. Diante desta situação, responda:

- O acesso aos autos pode ser franqueado a qualquer pessoa, mesmo não sendo parte interessada no objeto da investigação?
- O servidor agiu corretamente ao conferir imediato acesso do procedimento ao advogado? Justifique
- Como base nas informações acima, elabore uma certidão, a fim de que seja registrado o pedido do advogado nos autos.

Máximo de 15(quinze) linhas



**CONCURSO PÚBLICO PARA PROVIMENTO DO CARGO DE SECRETÁRIO AUXILIAR
DAS PROMOTORIAS DE JUSTIÇA DA COMARCA DE GOIATUBA**

REDAÇÃO

“Em vista de tudo o que foi apresentado, Marcos Paulo de Souza Miranda afirma corretamente que ‘não resta dúvida que, voltando suas forças primeiramente para uma forma de atuação resolutiva, o Ministério Público estará apto a cumprir sua função mediadora que o mundo contemporâneo requer, habilitando-se como agente privilegiado na luta pela democratização das relações sociais e pela globalização dos direitos da cidadania’”. (Zenkner, Marcelo. *Ministério Público. Reflexões sobre os princípios e funções institucionais*. Organizador: Carlos Vinícius Alves Ribeiro. Editora Atlas, 2010. pag. 337)

Valendo-se do texto acima, discorra a respeito do seguinte tema:

Ministério Público e a solução extrajudicial de conflitos.

Observação: Deverão ser citados os instrumentos extrajudiciais disponíveis ao Ministério Público para a solução de conflitos

Máximo de 30 (trinta) linhas